

5

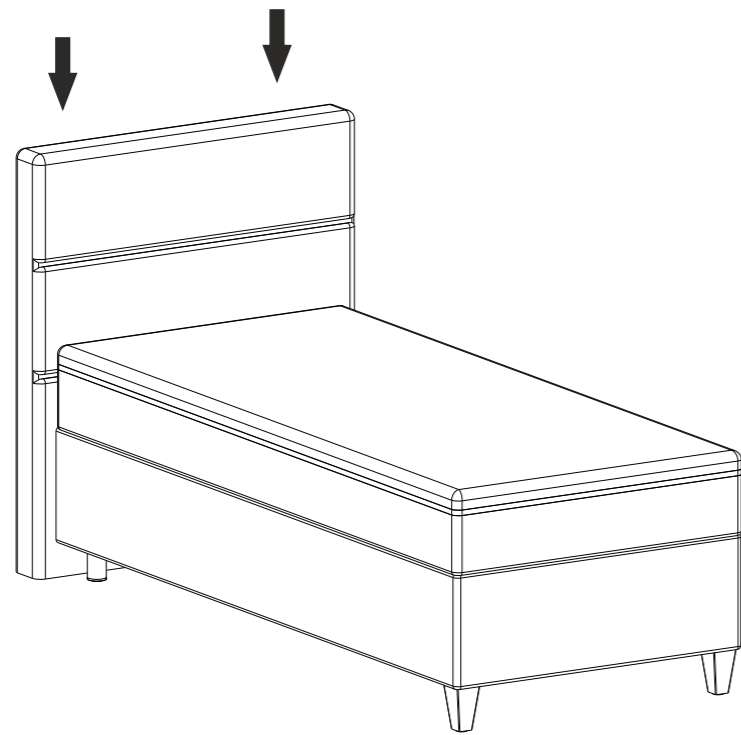

Kopfteil einhaken

Aufbauanleitung Einteiliger Korpus

A1



Benutzen Sie dieses Produkt ausschließlich für seinen ihm zugedachten Zweck!

Use the product for its intended purpose only!

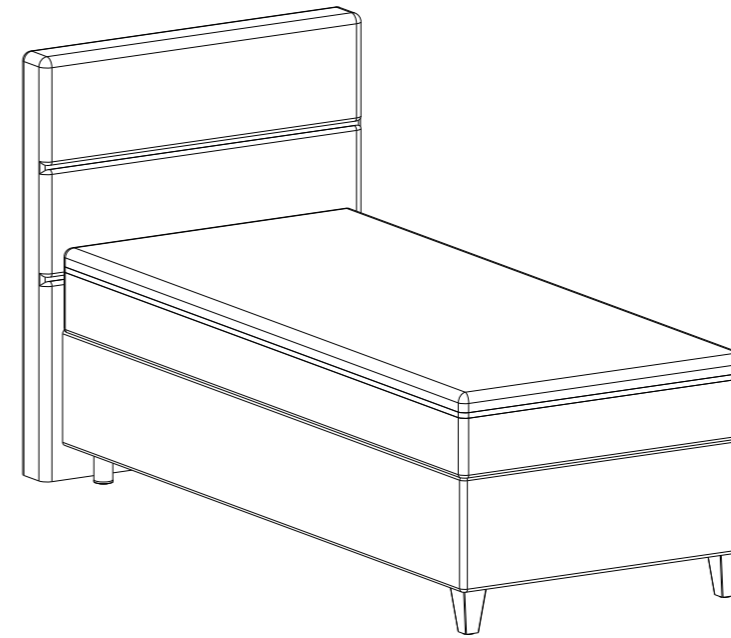

10.08.2024

Inhalt der Lieferung

Bitte auf Vollständigkeit und Beschädigungen prüfen

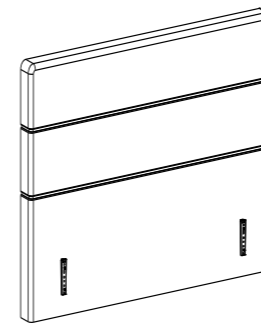

Kopfteil

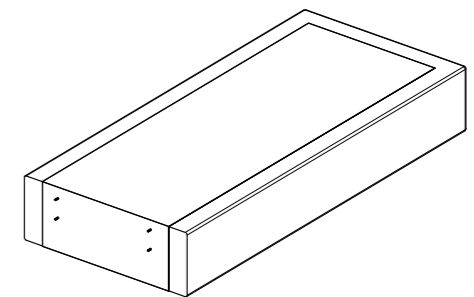

Korpus

2 Stk. Kopfteilverbinder A (Stopper)



4 Stk. Euroschraube 6,3x19

2 Stk. verdeckte Füße

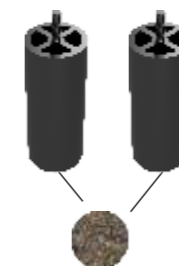

Filzkreis-D40

Beschlagbeutel
Decofüße +
Befestigungsschrauben
Je nach Bestellung
unterschiedlich

1 Korpus umgedreht auf den Boden legen

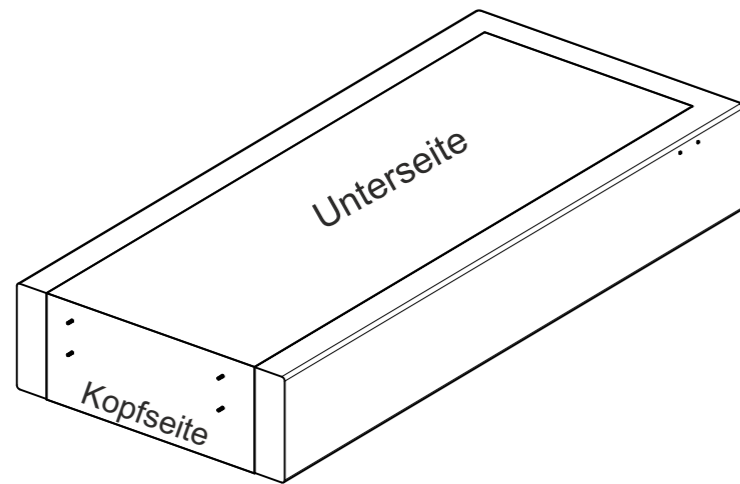

Beschläge montieren

2

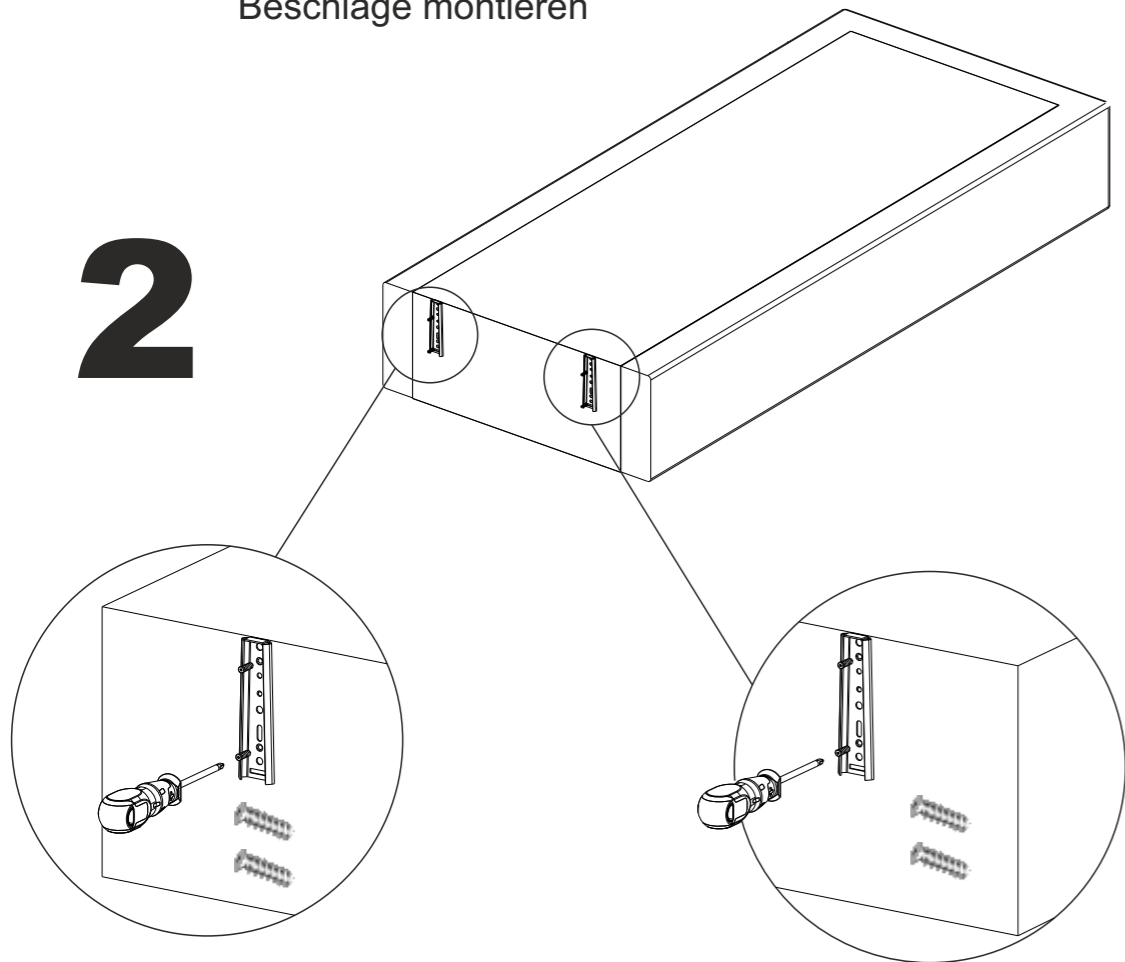

3 Füße montieren

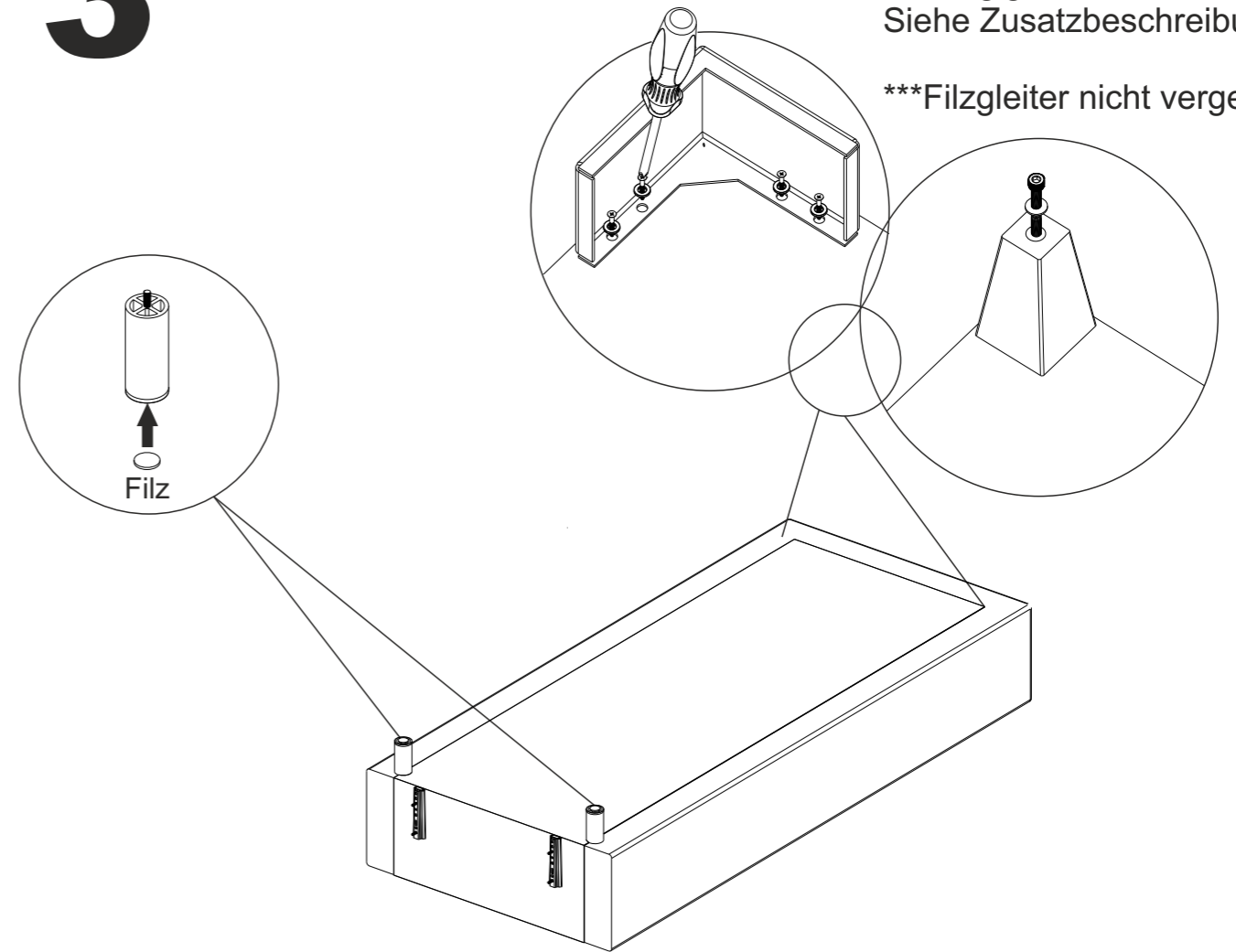

4

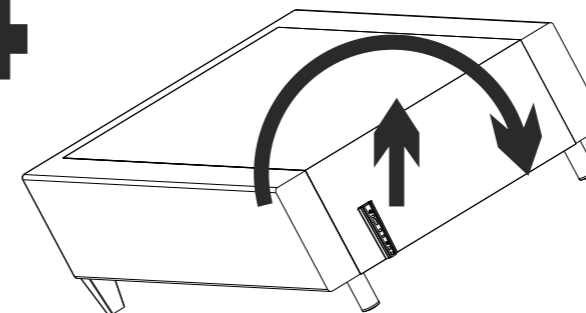

Korpus auf die FüÙe stellen.
Achtung! Beim Drehen den
Korpus anheben damit die
FüÙe nicht umknicken und
abbrechen.